

Рекомендованные цены приведены с учетом НДС. Сведения о рекомендованных розничных ценах на продукцию ISTKULT, содержащихся на данном сайте, не являются публичной офертой.

## Газобетонные блоки ISTKULT

Стандартные блоки ISTKULT — классические стеновые элементы из газобетона, предназначенные для ручной обработки. Выпускаются в различных вариантах размеров и плотностей. Оптимально подходят для создания несущих, самонесущих стен. Осуществляйте кладку блоков на тонкошовный кладочный раствор, чтобы создать ровную высококачественную, практически бесшовную стеновую конструкцию, с превосходной теплоизоляцией. Экологически чистый и негорючий материал обеспечивает безопасность готового строения и многофункциональность его использования.

[Получить скидку](#)

### Блоки стеновые D300 (A++)

|                           | Д×В×Ш, мм   | Штук в палете | Объём палеты, м <sup>3</sup> | Масса палеты, кг | Цена / м <sup>3</sup> , ₽ |
|---------------------------|-------------|---------------|------------------------------|------------------|---------------------------|
| <b>ISTKULT A++ 300 мм</b> | 625×250×300 | 40            | 1,875                        | 813              | <b>10 300</b>             |
| <b>ISTKULT A++ 375 мм</b> | 625×250×375 | 32            | 1,875                        | 813              | <b>10 300</b>             |
| <b>ISTKULT A++ 500 мм</b> | 625×250×500 | 24            | 1,875                        | 813              | <b>10 300</b>             |

Характеристики: плотность — 300 кг/м<sup>3</sup>, прочность — В2,0

### Блоки энергоэффективные D400

|                 | Д×В×Ш, мм   | Штук в палете | Объём палеты, м <sup>3</sup> | Масса палеты, кг | Цена / м <sup>3</sup> , ₽ |
|-----------------|-------------|---------------|------------------------------|------------------|---------------------------|
| <b>D400/300</b> | 625×250×300 | 40            | 1,875                        | 1 084            | <b>8 900</b>              |
| <b>D400/375</b> | 625×250×375 | 32            | 1,875                        | 1 084            | <b>8 900</b>              |
| <b>D400/400</b> | 625×250×400 | 24            | 1,500                        | 873              | <b>8 900</b>              |
| <b>D400/500</b> | 625×250×500 | 24            | 1,875                        | 1 084            | <b>8 900</b>              |

Характеристики: плотность — 400 кг/м<sup>3</sup>, прочность — В2,5

### Блоки стеновые D500

|                 | Д×В×Ш, мм   | Штук в палете | Объём палеты, м <sup>3</sup> | Масса палеты, кг | Цена / м <sup>3</sup> , ₽ |
|-----------------|-------------|---------------|------------------------------|------------------|---------------------------|
| <b>D500/200</b> | 625×250×200 | 56            | 1,750                        | 1 250            | <b>7 700</b>              |
| <b>D500/250</b> | 625×250×250 | 48            | 1,875                        | 1 345            | <b>7 700</b>              |
| <b>D500/300</b> | 625×250×300 | 40            | 1,875                        | 1 345            | <b>7 700</b>              |
| <b>D500/375</b> | 625×250×375 | 24            | 1,406                        | 1 009            | <b>7 700</b>              |
| <b>D500/400</b> | 625×250×400 | 24            | 1,500                        | 1 084            | <b>7 700</b>              |
| <b>D500/500</b> | 625×250×500 | 24            | 1,875                        | 1 345            | <b>7 700</b>              |

Характеристики: плотность — 500 кг/м<sup>3</sup>, прочность — В3,5

### Блоки стеновые D600

|                 | Д×В×Ш, мм   | Штук в палете | Объём палеты, м <sup>3</sup> | Масса палеты, кг | Цена / м <sup>3</sup> , ₽ |
|-----------------|-------------|---------------|------------------------------|------------------|---------------------------|
| <b>D600/100</b> | 625×250×100 | 120           | 1,875                        | 1 608            | <b>10 500</b>             |
| <b>D600/150</b> | 625×250×150 | 80            | 1,875                        | 1 608            | <b>10 500</b>             |
| <b>D600/200</b> | 625×250×200 | 48            | 1,500                        | 1 289            | <b>10 500</b>             |
| <b>D600/200</b> | 625×250×200 | 56            | 1,750                        | 1 495            | <b>10 500</b>             |
| <b>D600/250</b> | 625×250×250 | 48            | 1,875                        | 1 608            | <b>10 500</b>             |
| <b>D600/300</b> | 625×250×300 | 40            | 1,875                        | 1 608            | <b>10 500</b>             |

Характеристики: плотность — 600 кг/м<sup>3</sup>, прочность — В5,0.



## Блоки для перегородок

|                 | Д×В×Ш, мм   | Штук в палете | Объём палеты, м <sup>3</sup> | Масса палеты, кг | Цена / м <sup>3</sup> , ₽ |
|-----------------|-------------|---------------|------------------------------|------------------|---------------------------|
| <b>D500/50</b>  | 625×250×50  | 224           | 1,750                        | 1 345            | <b>9 130</b>              |
| <b>D500/75</b>  | 625×250×75  | 160           | 1,875                        | 1 345            | <b>8 500</b>              |
| <b>D500/100</b> | 625×250×100 | 120           | 1,875                        | 1 345            | <b>8 500</b>              |
| <b>D500/150</b> | 625×250×150 | 80            | 1,875                        | 1 345            | <b>8 500</b>              |

Характеристики: плотность — 500 кг/м<sup>3</sup>, прочность — В3,5

Газобетонные блоки ISTKULT могут применяться для возведения межкомнатных перегородок и элементов интерьера. Кладка блоков производится по стандартной технологии тонкошовной кладки ISTKULT. Для отделки перегородок ISTKULT можно применять покраску, штукатурки для газобетона или декоративные элементы, например плитку ISTKULT Decor.

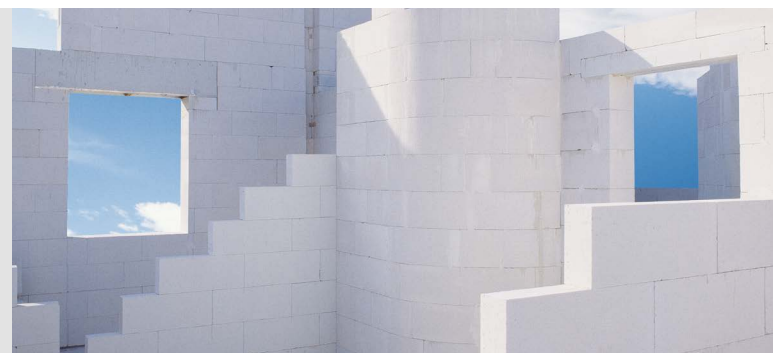

## Перемычки

Помимо основной несущей функции, перемычки обеспечивают отличную теплоизоляцию без дополнительного утепления. Результат — однородное основание для оштукатуривания по всей поверхности стены. Богатый ассортимент размеров позволяет применять их для стеновых блоков любой ширины.

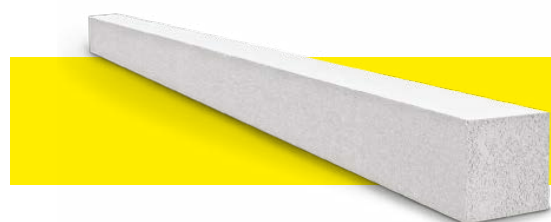

|                                | Длина, мм | Ширина, мм | Высота, мм | Кг / шт. | Цена / шт., ₽ |
|--------------------------------|-----------|------------|------------|----------|---------------|
| <b>ISTKULT ПН-1300×100×250</b> | 1300      | 100        | 250        | 27       | <b>3605</b>   |
| <b>ISTKULT ПН-1500×100×250</b> | 1500      | 100        | 250        | 32       | <b>3605</b>   |
| <b>ISTKULT ПН-2000×100×250</b> | 2000      | 100        | 250        | 42       | <b>4805</b>   |
| <b>ISTKULT ПН-2500×100×250</b> | 2500      | 100        | 250        | 53       | <b>6005</b>   |
| <b>ISTKULT ПН-3000×100×250</b> | 3000      | 100        | 250        | 63       | <b>7205</b>   |
| <b>ISTKULT ПН-1300×150×250</b> | 1300      | 150        | 250        | 41       | <b>5405</b>   |
| <b>ISTKULT ПН-1500×150×250</b> | 1500      | 150        | 250        | 47       | <b>5405</b>   |
| <b>ISTKULT ПН-2000×150×250</b> | 2000      | 150        | 250        | 63       | <b>7205</b>   |
| <b>ISTKULT ПН-2500×150×250</b> | 2500      | 150        | 250        | 79       | <b>9005</b>   |
| <b>ISTKULT ПН-3000×150×250</b> | 3000      | 150        | 250        | 95       | <b>10810</b>  |
| <b>ISTKULT ПН-1300×200×250</b> | 1300      | 200        | 250        | 55       | <b>7205</b>   |
| <b>ISTKULT ПН-1500×200×250</b> | 1500      | 200        | 250        | 63       | <b>7205</b>   |
| <b>ISTKULT ПН-2000×200×250</b> | 2000      | 200        | 250        | 84       | <b>9605</b>   |
| <b>ISTKULT ПН-2500×200×250</b> | 2500      | 200        | 250        | 105      | <b>12010</b>  |
| <b>ISTKULT ПН-3000×200×250</b> | 3000      | 200        | 250        | 126      | <b>14410</b>  |

Характеристики: плотность — 600 кг/м<sup>3</sup>, класс бетона по прочности — В5,0, теплопроводность в сухом состоянии — 0,14 Вт/(м·°С)



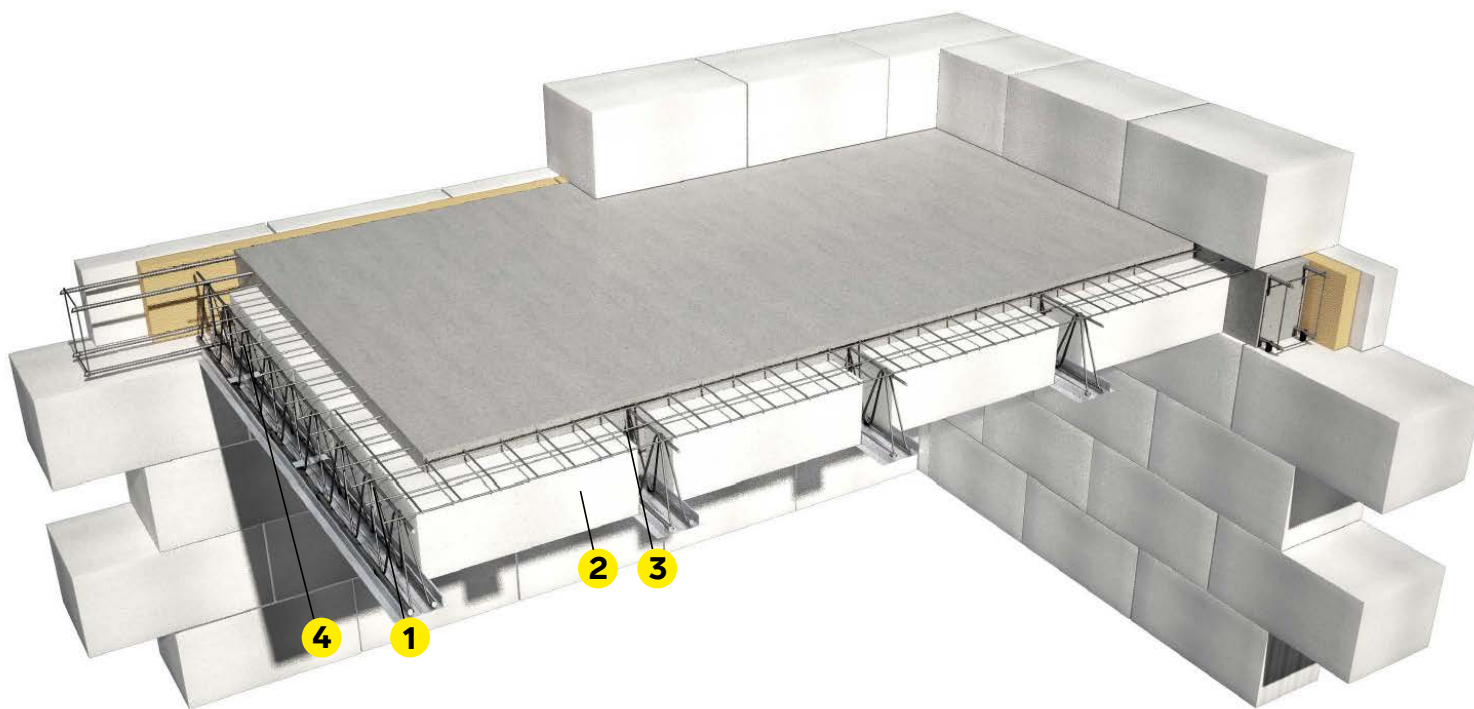

## Перекрытие ISTKULT

1990 ₺  
за п.м.



### 1 Балка БСМП стальная (универсал)

Несущая способность при максимальном пролете (9м) — 500 кг/м<sup>2</sup>. Срок производства до 10 рабочих дней.

8800 ₺  
за м<sup>3</sup>



### 2 Блоки ISTKULT D500

625×250×200 мм

310 ₺  
за м<sup>2</sup>

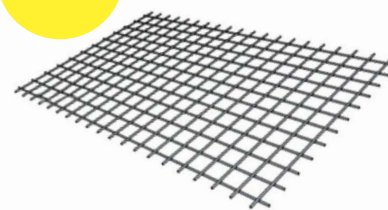

### 3 Арматурная сетка

d4 с ячейкой 100×100 мм  
(карта 2000×3000 мм)

### Комплект сопутствующих товаров для БСМП:

- Тригон 1 м.п. (треугольный арматурный каркас для армопояса)
- Г-образная арматура (2 вида)
- Фиксаторы (2 вида)
- Вязальная проволока

1085 ₺  
за м.п.



### 4 Тригон



### Г-образная арматура



### Фиксатор арматуры



### Проволока вязальная

Цена указана за тригон, остальные составляющие комплекта — в подарок.

# U-образные блоки

U-блоки ISTKULT — несъемные опалубочные элементы из автоклавного газобетона. U-образные блоки не требуют дополнительной обработки для создания армированных и утепленных конструкций, и уже полностью готовы к укладке материалов во внутреннюю полость. Имеют ту же структуру и характеристики, что и цельные стеновые блоки, поэтому интегрируются в конструкцию здания с сохранением геометрии и фактуры укрепленного элемента.



|               | Д×В×Ш, мм   | Штук в палете | Объём палеты, м <sup>3</sup> | Масса палеты, кг | Цена / шт., Р |
|---------------|-------------|---------------|------------------------------|------------------|---------------|
| <b>200 мм</b> | 500×250×200 | 54            | 1,350                        | 575              | <b>825</b>    |
| <b>250 мм</b> | 500×250×250 | 45            | 1,406                        | 561              | <b>825</b>    |
| <b>300 мм</b> | 500×250×300 | 36            | 1,350                        | 564              | <b>825</b>    |
| <b>375 мм</b> | 500×250×375 | 30            | 1,406                        | 671              | <b>825</b>    |
| <b>400 мм</b> | 500×250×400 | 27            | 1,350                        | 643              | <b>825</b>    |

Характеристики: плотность — 500 кг/м<sup>3</sup>, прочность — В3,5.

# Решения для отделки

## Декоративная плитка ISTKULT Dècor

ISTKULT Dècor – легкая декоративная плитка из газобетона под покраску. Подходит для декорирования интерьеров в стиле лофт и т.д.



|   | ISTKULT Decor 75 | ISTKULT Decor 50 |
|---|------------------|------------------|
| Длина, мм   | 250              | 250              |
| Высота, мм  | 75               | 50               |
| Толщина, мм                                       | 10               | 10               |
| Штук в упаковке                                   | 54               | 81               |
| м <sup>2</sup> в упаковке                         | 1,01             | 1,01             |
| Вес упаковки, кг                                  | 7,2              | 7,2              |
| Площадь покрытия (без учета швов), м <sup>2</sup> | 1,01             | 1,01             |
| Упаковок в палете                                 | 77               | 77               |
| м <sup>2</sup> в палете                           | 77,77            | 77,77            |
| Масса палеты, кг                                  | 554              | 554              |
| Цена за упаковку, ₽                               | <b>535</b>       | <b>636</b>       |

## Декоративный камень Stone Dècor

Stone Dècor — легкий декоративный камень из газобетона под покраску. Оригинальное решение подходит для отделки кладки под любой дизайн. Плитки выпускаются как с фасками так и без, при этом межплиточный шов составляет всего лишь 1–2 мм.

Декоративный камень Stone Dècor — это экономия времени, материалов и средств в получении готового решения.

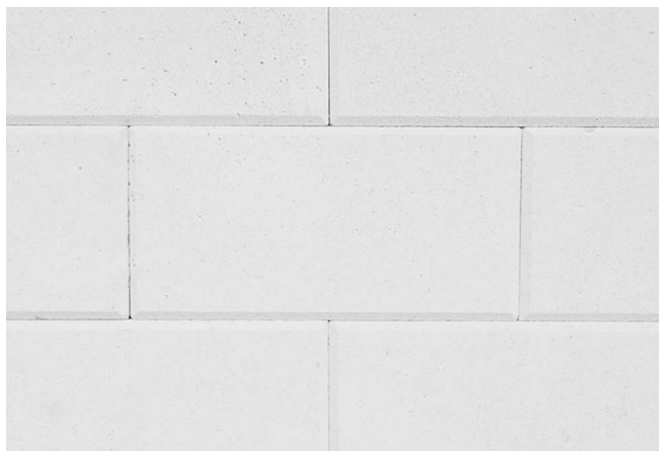

|                           | Stone Dècor без фаски | Stone Dècor с фаской |
|---------------------------|-----------------------|----------------------|
| Длина, мм                 | 400                   | 400                  |
| Высота, мм                | 200                   | 200                  |
| Толщина, мм               | 25                    | 25                   |
| Штук в упаковке           | 12                    | 12                   |
| м <sup>2</sup> в упаковке | 0,96                  | 0,96                 |
| Вес упаковки, кг          | 15                    | 15                   |
| Упаковок в палете         | 28                    | 28                   |
| м <sup>2</sup> в палете   | 26,88                 | 26,88                |
| Масса палеты, кг          | 420                   | 420                  |
| Цена за упаковку, ₽       | <b>509</b>            | <b>797</b>           |

# О-блоки ISTKULT

Газобетонные блоки длиной 500мм со сквозными отверстиями диаметром 160мм, 250мм.

Используются:

- для устройства вентиляционных каналов и дымоходов
  - в качестве несъемной опалубки для бетонных работ при усилении кладки в сейсмически опасных зонах строительства (блоки с отверстием 160 мм)
  - при монтаже несъемной опалубки фахверковых колонн
- Преимущества использования готовых О-Блоков:
- позволяют быстро возвести вентканалы, а также дымоходы, не нарушая при этом однородность кладки
  - монтаж ведется на обычный клей для газобетонных блоков ISTKULT, сохраняя технологический процесс возведения кладки
  - лёгкость О-блоков ISTKULT позволяет локально не нагружать фундамент здания

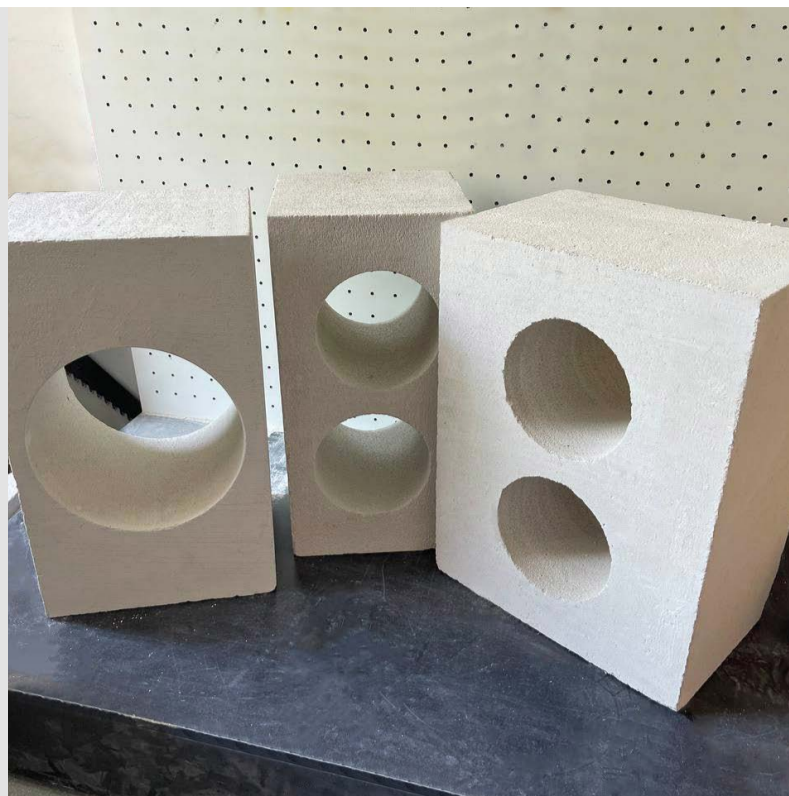

|                       | Д×В×Ш, мм   | Штук в палете | Объём палеты, м <sup>3</sup> | Масса палеты, кг | Цена / шт., Р |
|-----------------------|-------------|---------------|------------------------------|------------------|---------------|
| <b>D500/375/1d250</b> | 500×250×375 | 30            | 1,406                        | 752              | <b>825</b>    |
| <b>D500/375/2d160</b> | 500×250×375 | 30            | 1,406                        | 799              | <b>825</b>    |
| <b>D500/375/1d160</b> | 500×250×375 | 30            | 1,406                        | 904              | <b>825</b>    |
| <b>D500/300/2d160</b> | 500×250×300 | 36            | 1,350                        | 717              | <b>825</b>    |
| <b>D500/300/1d160</b> | 500×250×300 | 36            | 1,350                        | 843              | <b>825</b>    |
| <b>D500/250/2d160</b> | 500×250×250 | 45            | 1,406                        | 694              | <b>825</b>    |
| <b>D500/250/1d160</b> | 500×250×250 | 45            | 1,406                        | 851              | <b>825</b>    |

Характеристики: плотность — 500 кг/м<sup>3</sup>, прочность — В3,5

## Решения для дымоходов

Vape375\_1d250

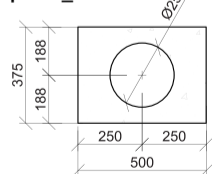

## Решения для вентиляционных каналов

Vent375\_2d160

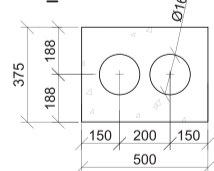

Vent300\_2d160

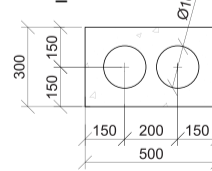

Vent250\_2d160

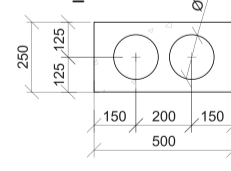

Vent375\_1d160

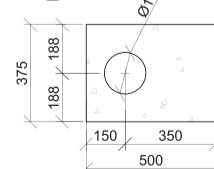

Vent300\_1d160

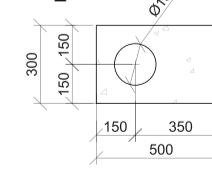

Vent250\_1d160

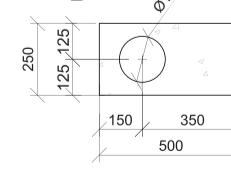



# Дугообразные блоки

Дугообразные блоки ISTKULT позволяют реализовать необычные архитектурные решения: полукруглые перегородки, душевые кабины, эркеры, каминь, элементы декора и пр.



|   | В×Ш, мм | Штук в палете | Цена / шт., ₽ |
|---|---------|---------------|---------------|
| <b>Внутренний радиус — 500мм, внешний — 600</b> | 250×100 | 36            | <b>500</b>    |

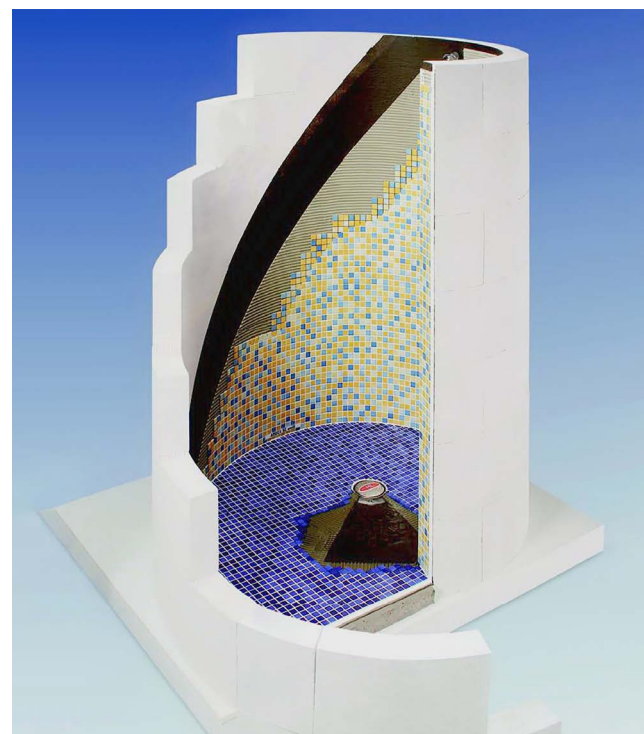

# Газобетонный щебень

Применяется в качестве насыпного утеплителя, для засыпок конструкций и траншей при строительстве для внутренних и наружных работ. Комплектуется на заводе и поступает на объект в биг-бегах.



|                                   | Объём, м³ | Насыпная плотность, кг / м³ | Фракция, мм | Отпускная влажность, % | Вес, кг / шт. | Стоимость за шт., ₽ |
|-----------------------------------|-----------|-----------------------------|-------------|------------------------|---------------|---------------------|
| <b>Газобетонный щебень 1,0 м³</b> | 1,0       | 250–350                     | 5 – 0       | 30                     | 455           | <b>880</b>          |





## Смеси для тонкошовной кладки ISTKULT и инструменты

Для обеспечения высокого качества кладки стен рекомендуется использовать специально разработанные смеси ISTKULT. Использование тонкошовного раствора ISTKULT вместе со специальными инструментами позволяет сократить трудозатраты, а также расход. Благодаря этому, увеличивается скорость возведения конструкций и качество кладочных работ. Последнее, в свою очередь, приводит к снижению стоимости строительства в целом.

Смесь для тонкошовной кладки не раз проходила испытания на подтверждение физико-механических свойств. Ведущие эксперты в области строительства рекомендуют его в качестве оптимального решения для строительства.

Расход: 1 мешок смеси 25 кг на 1 палету блоков.



**615 ₽**  
за 25 кг

**Смесь для тонкошовной кладки белая PREMIUM**  
Марка M100

При использовании смеси для тонкошовной кладки белая Premium уже на стадии возведения стен здание приобретает эстетически привлекательный вид, даже если длительное время не отделывать кладку.



**490 ₽**  
за 25 кг

**Смесь для тонкошовной кладки STANDARD**  
Марка M75

Имеет повышенную водоудерживающую способность и дает возможность выполнять кладку с тонким швом 1–3 мм, позволяя избегать мостиков холода.



**545 ₽**  
за 25 кг

**Смесь для тонкошовной кладки зимняя WINTER**  
Марка M100

Температура применения от +5 °С до –10 °С.



**2 200 ₽**  
за 10 л

**Противоморозная добавка для кладочных растворов SikaRapid®-2075 QM**

При добавлении в растворы PREMIUM и STANDARD допустимая температура производства работ снижается до –10 °С. При применении ПМД обязательно следовать инструкции производителя.

1520 ₽  
за шт



### Рубанок для газобетона

Служит для выравнивания неровностей кладки.

930 ₽  
за шт



### Резиновая киянка

Используется для монтажа изделий из газобетона.

1100 ₽  
за шт

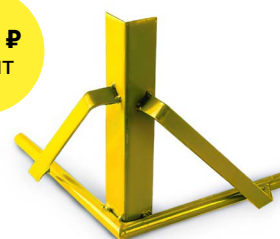

### Угольник

Предназначен для ровного распиливания изделий из газобетона

700 ₽  
за шт



### Штроборез

Служит для быстрого изготовления каналов, например, для прокладки электропроводки

1020 ₽  
за шт



### Шлифовальная доска

Используется для устранения возможных шероховатостей на поверхности стен.

6570 ₽  
за шт



### Захват

Захват для блоков. Предназначен для переноски блоков любой ширины. Использовать захват может как один человек, так и двое

4530 ₽  
за шт



хит продаж

### Ножовка для газобетона

Применяется для быстрого изготовления доборных блоков, выступов и т. п.

от 600 ₽  
за шт



### Кельма

Служит для быстрого и экономного нанесения клеевой смеси ISTKULT

| Ширина / мм | Цена / шт., ₽ |
|-------------|---------------|
| 50          | 600           |
| 75          | 630           |
| 100         | 670           |
| 125         | 700           |
| 150         | 720           |
| 175         | 760           |
| 200         | 780           |
| 250         | 840           |
| 300         | 975           |
| 375         | 1120          |
| 400         | 1180          |

## Гибкие связи



Гибкая связь Multi



Гибкая связь-анкер PB 10

|                                | Шт. / уп. | Вес, кг / уп. | Стоимость за уп., ₽ |
|--------------------------------|-----------|---------------|---------------------|
| <b>Связь-анкер PB 10 4×160</b> | 250       | 5,28          | <b>14 480</b>       |
| <b>Связь-анкер PB 10 4×200</b> | 250       | 6,23          | <b>14 820</b>       |
| <b>Гибкая связь Multi 250</b>  | 250       | 3,08          | <b>7 110</b>        |
| <b>Фиксатор Iso-Clip blue</b>  | 250       | 2             | <b>5 600</b>        |

## С-образный захват

Приспособление для выгрузки краном из автомобильного транспорта палет с газобетоном. Специально адаптирован под размер палет ISTKULT.

### Технические характеристики захвата

|                                |  |
|--------------------------------|--|
| <b>Грузоподъемность</b>        | 1500 кг                                      |
| <b>Вес</b>                     | 131 кг                                       |
| <b>Тип ви́л</b>                | стационарные                                 |
| <b>Тип верхней проушины</b>    | балансир по длине захвата с двумя проушинами |
| <b>Высота захвата</b>          | 1700 мм                                      |
| <b>Расстояние между вилами</b> | 560 мм                                       |
| <b>Длина ви́л</b>              | 750 мм                                       |
| <b>Ширина ви́лы</b>            | 140 мм                                       |
| <b>Высота ви́лы</b>            | 40 мм  |

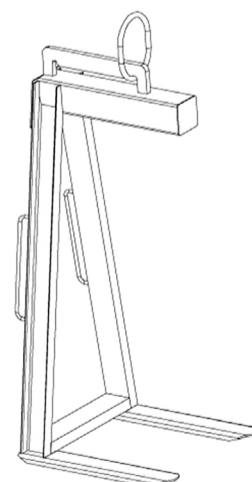
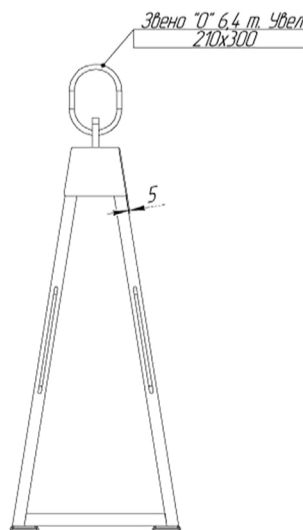
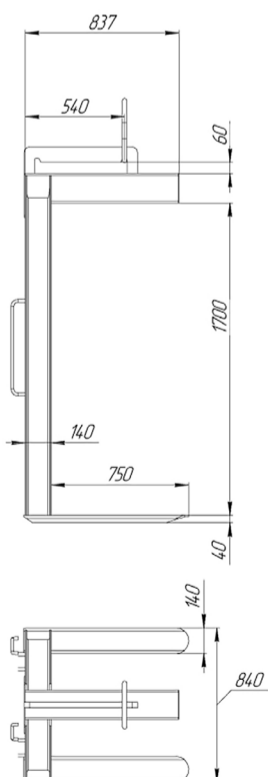



# Сервисы ISTKULT

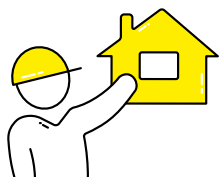

## Авторские проекты домов

Авторские проекты ISTKULT разработаны с применением технологии домостроения ISTKULT, учитывают особенности материала и полностью отвечают всем архитектурным и конструктивным требованиям. Рабочую документацию по проекту, включающую в себя архитектурный и конструктивный раздел, компания предоставляет клиентам в подарок при покупке материала ISTKULT в Объёме выбранного проекта.



## Аудит проекта

Специалисты ISTKULT проверят ваш проект дома на наличие типовых ошибок в проектировании, предложат более рациональные решения и, при необходимости, окажут консультацию по техническим вопросам, связанным с применением продукции ISTKULT. Это поможет снизить стоимость строительства и избежать ошибок при производстве работ.



## Энциклопедия строительства

Vaubich уникальный справочник, включающий в себя все аспекты применения ISTKULT в строительстве из газобетона.



## Школа профессионалов

Xella приглашает Вас пройти обучение в центре «Школа профессионалов ISTKULT», где Вы можете обучиться строительству и проектированию с ISTKULT. Список актуальных курсов и регистрация на сайте [istkult.ru](http://istkult.ru)

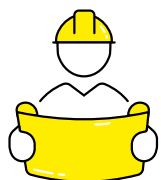

## Мастер-демонстратор

Мастер-демонстратор максимально подробно проведет консультацию по строительству с ISTKULT на вашем участке, ответит на все ваши вопросы. Высокая квалификация и большой опыт работы позволяют мастерам-демонстраторам стать незаменимым специалистами на вашей стройплощадке.



## Техническая консультация

Компания Xella предоставляет поддержку клиентам в виде технических консультаций. Вы можете получить помощь по характеристикам блоков, по подбору решений с ISTKULT для Вашего будущего дома, по вопросам применения бескаркасной технологии ISTKULT домостроительства.



## Выезд технического эксперта

Наш специалист оценит правильность возведения стен первого этажа или выше, и составит акт об осмотре и даст рекомендации по устранению ошибок, если таковые будут выявлены.

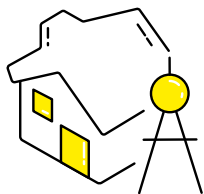

## **BIM и техническая поддержка проектных организаций**

BIM – сервис предоставляет библиотеки/семейства ISTKULT для применения в проектах зданий и сооружений, информационно-техническую поддержку проектных организаций, предоставляет техническую консультацию проектировщикам и существующие технические решения ISTKULT для применения при проектировании.



## **Тепловизионное обследование дома**

Для клиентов, которые построили дом из газобетона ISTKULT, предлагаем новую услугу – тепловизионное обследование загородного дома. Сервис предоставляется на территории Москвы и Московской области, при отрицательной температуре воздуха. Аудит поможет найти вам теплопотери в узлах дома и при устранении мостов холода повысить энергоэффективность теплового контура.

**Получите персональное предложение**

Оставить заявку

### **Примечания:**

Для всех газобетонных изделий ISTKULT указан максимальный вес паллеты при 40% влажности.

Рекомендуемые цены представляют собой средний уровень розничных цен, по которым дистрибьюторы АО «ИстКульт Можайск» реализуют конечным потребителям продукцию ISTKULT без учета расходов на доставку с завода АО «ИстКульт Можайск» в г. Можайск.



ISTKULT® — зарегистрированная торговая марка АО «ИстКульт Можайск»

[8 \(800\) 100-41-40](tel:88001004140)  
[istkult.ru](http://istkult.ru)